









# PARO



Technické údaje		Pelety	Drevo
Rozsah vykurovacieho výkonu	[kW]	2,5 - 8	8
Menovitý tepelný výkon	[kW]	8	8
Požiadavka na čerstvý vzduch	[m <sup>3</sup> /h]	18	21
Výkon vykurovania priestoru v závislosti od izolácie domu	[m <sup>3</sup> ]	50 - 220	90 - 220
Spotreba paliva	[kg/h]	0,6 - 1,9	1,1 - 2,2
Kapacita zásobníka na pelety*	[l/kg]	47~30	-
Sieťové pripojenie	[V]/[Hz]	230/50	230/50
Priemerná spotreba elektrickej energie	[W]	~20	~20
Poistka	[A]	2,5	2,5
Účinnosť	[%]	90	87,1
Trieda energetickej účinnosti		A+	A+
Požiadavky na ťah komína	[Pa]	3	12

\*Kapacita v kg sa môže líšiť v dôsledku rôznej hustoty peliet.

## Charakteristika

								
Vyvážený dymovod	Dotykový displej	Odstraňovanie popola vyklápacím roštom	RIKATRONIC3	Systém RLS	Dynamická regulácia vzduchu	USB	Tichá	Energetická účinnosť

## Príslušenstvo

				
RIKA firenet	RIKA Voice	RIKA MULTIAIR	Izbový snímač	Prípojka na exter. vzduch spodná

## Rozmery, hmotnosť a pripojenie

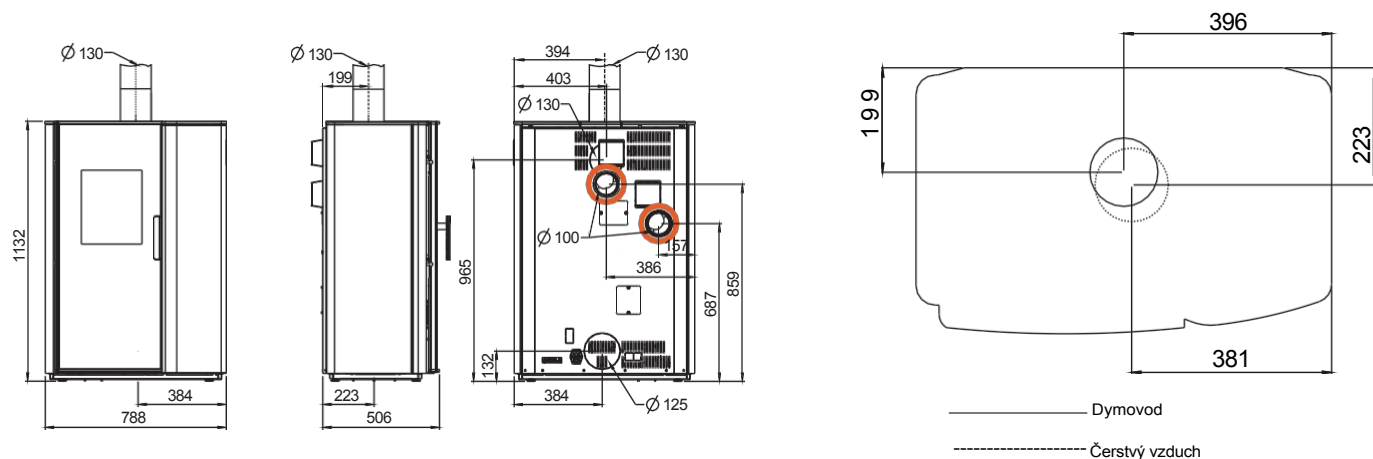

Hmotnosť		Pelety	Drevo
Hmotnosť bez obkladu	[kg]	~240	~240
Hmotnosť s oceľovým plášťom	[kg]	~245	~245
Hmotnosť s kamenným obkladom	[kg]	~290	~290
Hmotnosť kameňa (napr. mastenec)	[kg]	~65	~65
Rozmery			
výška	[mm]	1132	1132
šírka	[mm]	788	788
hĺbka	[mm]	506	506
rozmer ohn.komory [ŠxVxH]	[mm]	340x340x280	340x340x280
Pripojenie dymovodu			
Priemer	[mm]	130	130
Hĺbka od zadnej strany pece po stred dymovodu	[mm]	199	199
Bočná vzdialenosť vrchného pripojenia	[mm]	394	394
Výška zadného pripojenia	[mm]	965	965
Bočná vzdialenosť zadného pripojenia	[mm]	394	394
Pripojenie čerstvého vzduchu			
Priemer	[mm]	125	125
Výška pripojenia	[mm]	132	132
Bočná vzdialenosť	[mm]	384	384
Vzdialenosť bočného pripojenia podlahy	[mm]	384	384
Hĺbka pripojenia podlahy	[mm]	223	223
Pripojenie konvekčného vzduchu MULTIAIR			
Priemer	[mm]	100	100
Výška pripojenia	[mm]	687 / 859	687 / 859
Bočná vzdialenosť	[mm]	157 / 386	157 / 386

## Bezpečnostné vzdialenosti ( minimálne vzdialenosti)

### Poznámka

1. k nehorľavým predmetom a > 40 cm b > 10 cm
2. k horľavým predmetom a železobetónovým nosným stenám a > 80cm b > 10cm

